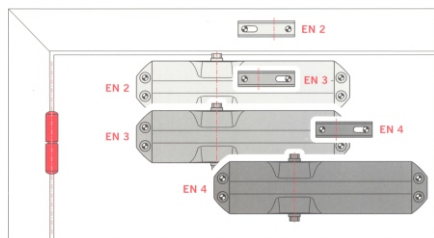
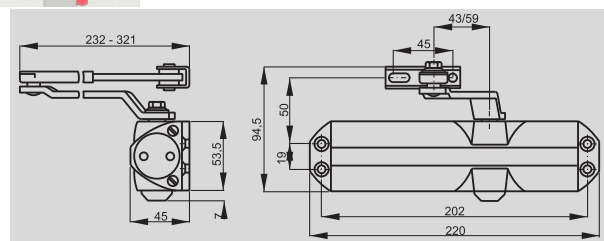
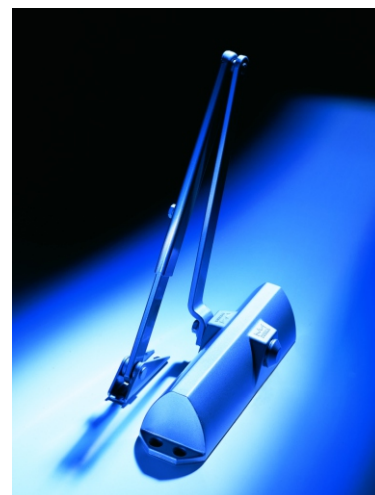
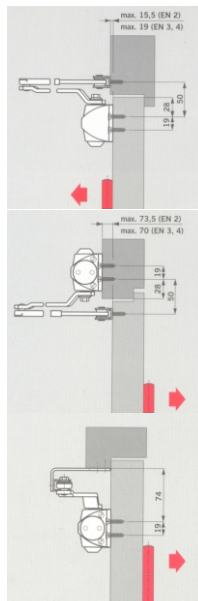

**SAMOZATVÁRAČ TS 68 EN 2-4**

obj. číslo	špecifikácia	farba
9447	obyčajné rameno	strieborný
9448	obyčajné rameno	biely
9449	obyčajné rameno	hnedý
9449-2	aretačné rameno	strieborný
9449-3	aretačné rameno	biely
9449-4	aretačné rameno	hnedý

**Vlastnosti samozatvárača**

- ☛ dvere do hmotnosti 80kg
- ☛ dvere do šírky 1100mm
- ☛ sila zatvárania nastaviteľná polohou ramienka
- ☛ pravé alebo ľavé dvere
- ☛ voliteľné rameno s aretáciou
- ☛ nastaviteľná rýchlosť zatvárania ( 180-15° )
- ☛ nastaviteľný koncový doraz ( 15-0° )
- ☛ možnosť montáže na dvere aj na zárubňu

**Možnosti montáže**

**SAMOZATVÁRAČ TS 71 EN 3-4**

obj. číslo	špecifikácia	farba
9451-1	teleso samozatvárača	strieborný
9452-1	teleso samozatvárača	biely
9453-1	teleso samozatvárača	hnedý
9451-3	obyčajné rameno	strieborný
9452-3	obyčajné rameno	biely
9453-3	obyčajné rameno	hnedý
9451-4	aretačné rameno	strieborný
9452-4	aretačné rameno	biely
9453-4	aretačné rameno	hnedý
9451-5	montážna platnička	strieborný
9452-5	montážna platnička	biely
9453-5	montážna platnička	hnedý

**Vlastnosti samozatvárača**

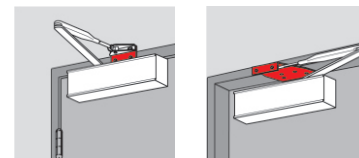
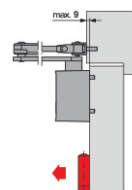
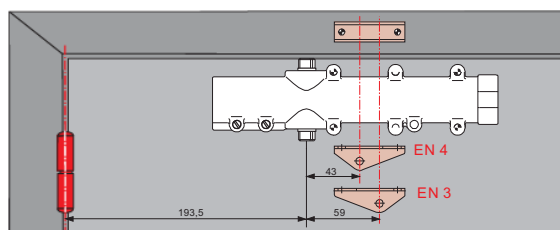
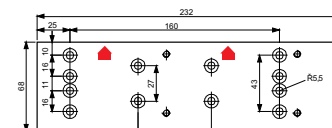
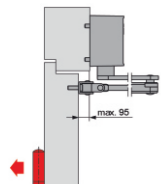
- ☛ dvere do hmotnosti 80kg
- ☛ dvere do šírky 1100mm
- ☛ sila zatvárania nastaviteľná polohou ramienka
- ☛ pravé alebo ľavé dvere
- ☛ voliteľné rameno s aretáciou
- ☛ nastaviteľná rýchlosť zatvárania ( 180-15° )
- ☛ nastaviteľný koncový doraz ( 15-0° )
- ☛ možnosť použitia montážnej platničky
- ☛ možnosť montáže na dvere aj na zárubňu
- ☛ možnosť použitia pre protipožiarné dvere

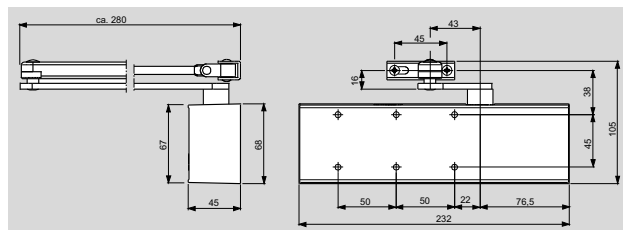

**Možnosti montáže**

Montážna platnička

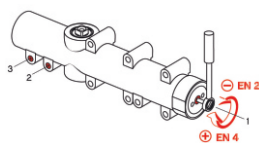

### SAMOZATVÁRAČ TS 72 EN 2-4

obj. číslo	špecifikácia	farba
9451-2	teleso samozatvárača	strieborný
9452-2	teleso samozatvárača	biely
9453-2	teleso samozatvárača	hnedý
9451-3	obyčajné rameno	strieborný
9452-3	obyčajné rameno	biely
9453-3	obyčajné rameno	hnedý
9451-4	aretačné rameno	strieborný
9452-4	aretačné rameno	biely
9453-4	aretačné rameno	hnedý
9451-5	montážna platnička	strieborný
9452-5	montážna platnička	biely
9453-5	montážna platnička	hnedý



Plynula zmena sily zatvárania



#### Vlastnosti samozatvárača

- ☛ dvere do hmotnosti 80kg
- ☛ dvere do šírky 1100mm
- ☛ sila zatvárania nastaviteľná na telese
- ☛ pravé alebo ľavé dvere
- ☛ voliteľné rameno s aretáciou
- ☛ nastaviteľná rýchlosť zatvárania ( 180-15° )
- ☛ nastaviteľný koncový doraz ( 15-0° )
- ☛ možnosť použitia montážnej platničky
- ☛ možnosť montáže na dvere aj na zárubňu
- ☛ možnosť použitia pre protipožiarne dvere

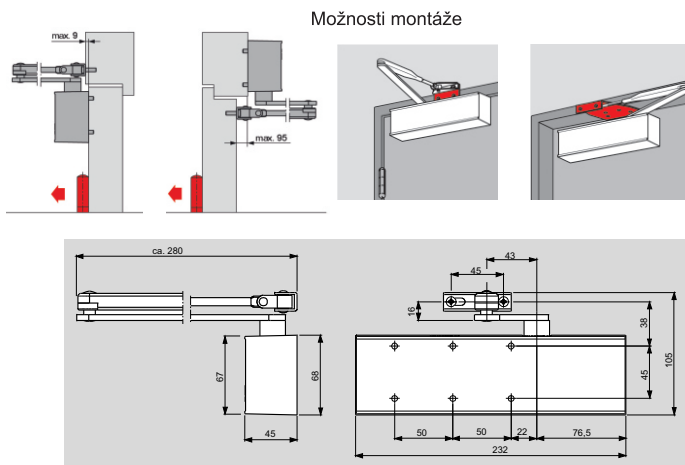

### SAMOZATVÁRAČ TS 73 EN 2-4

obj. číslo	špecifikácia	farba
9460-1	teleso samozatvárača	strieborný
9461-1	teleso samozatvárača	biely
9462-1	teleso samozatvárača	hnedý
9460-4	obyčajné rameno	strieborný
9461-4	obyčajné rameno	biely
9462-4	obyčajné rameno	hnedý
9460-5	aretačné rameno	strieborný
9460-5	aretačné rameno	biely
9460-5	aretačné rameno	hnedý
9460-6	montážna platnička	strieborný
9460-6	montážna platnička	biely
9460-6	montážna platnička	hnedý

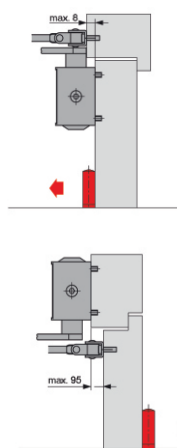

#### Vlastnosti samozatvárača

- ☛ dvere do hmotnosti 80kg
- ☛ dvere do šírky 1100mm
- ☛ sila zatvárania nastaviteľná na telese samozatvárača
- ☛ tlmené otváranie dverí
- ☛ pravé alebo ľavé dvere
- ☛ voliteľné rameno s aretáciou
- ☛ nastaviteľná rýchlosť zatvárania ( 180-15° )
- ☛ nastaviteľný koncový doraz ( 15-0° )
- ☛ možnosť použitia montážnej platničky
- ☛ možnosť montáže na dvere aj na zárubňu
- ☛ možnosť použitia pre protipožiarne dvere

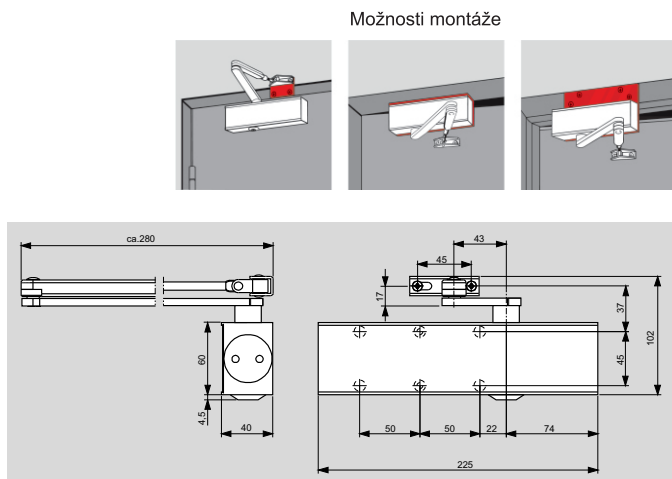

## SAMOZATVÁRAČ TS 83

obj. číslo	špecifikácia	farba
<b>9460-2</b>	teleso EN 2-6	strieborný
<b>9461-2</b>	teleso EN 2-6	biely
<b>9462-2</b>	teleso EN 2-6	hnedý
<b>9460-3</b>	teleso EN 7	strieborný
<b>9461-3</b>	teleso EN 7	biely
<b>9462-3</b>	teleso EN 7	hnedý
<b>9460-4</b>	obyčajné rameno	strieborný
<b>9461-4</b>	obyčajné rameno	biely
<b>9462-4</b>	obyčajné rameno	hnedý
<b>9460-5</b>	aretačné rameno	strieborný
<b>9461-5</b>	aretačné rameno	biely
<b>9462-5</b>	aretačné rameno	hnedý

### Vlastnosti samozatvárača

- ☛ dvere do hmotnosti 140kg
- ☛ dvere do šírky 1600mm
- ☛ sila zatvárania nastaviteľná na telese
- ☛ pravé alebo ľavé dvere
- ☛ voliteľné rameno s aretáciou
- ☛ nastaviteľná rýchlosť zatvárania ( 180-15° )
- ☛ nastaviteľný koncový doraz ( 15-0° )
- ☛ možnosť použitia montážnej platničky
- ☛ možnosť montáže na dvere aj na zárubňu
- ☛ možnosť použitia pre protipožiarne dvere

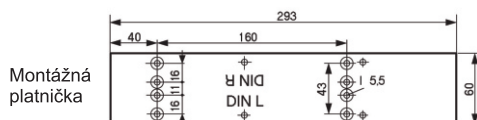

Možnosti montáže

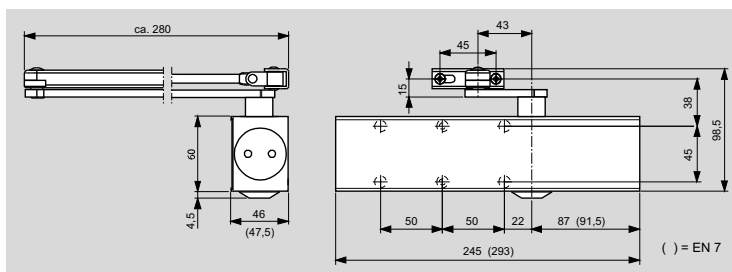
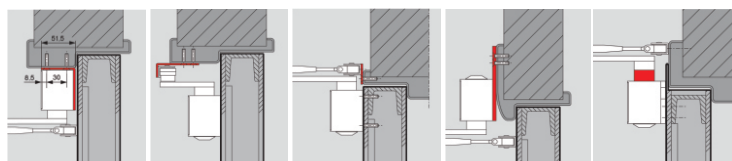
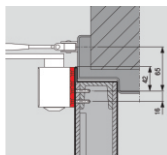

## SAMOZATVÁRAČ TS 90 EN 3-4

obj. číslo	špecifikácia	farba
<b>9464-1</b>	teleso s koľajničkou	strieborný
<b>9464-2</b>	teleso s koľajničkou	biely
<b>9464-3</b>	teleso s koľajničkou	hnedý
<b>9464-6</b>	aretácia	
<b>9464-7</b>	koncový doraz	

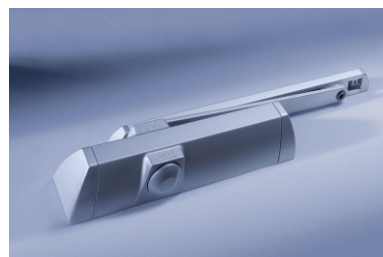

### Interierový koľajničkový samozatvárač

### Vlastnosti samozatvárača

- ☛ dvere do hmotnosti 60kg
- ☛ dvere do šírky 1100mm
- ☛ pravé alebo ľavé dvere
- ☛ voliteľná aretácia
- ☛ voliteľný doraz
- ☛ nastaviteľná rýchlosť zatvárania ( 160-15° )
- ☛ nastaviteľný koncový doraz ( 15-0° )
- ☛ možnosť použitia montážnej platničky
- ☛ možnosť montáže na dvere aj na zárubňu
- ☛ možnosť použitia pre protipožiarne dvere

Možnosti montáže

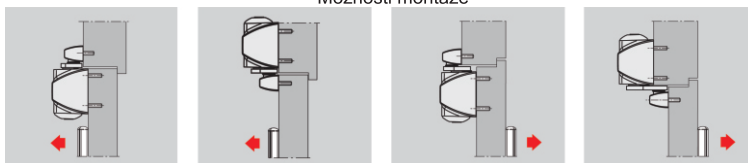

Rozdielná montáž pri sile EN 3 a EN 4

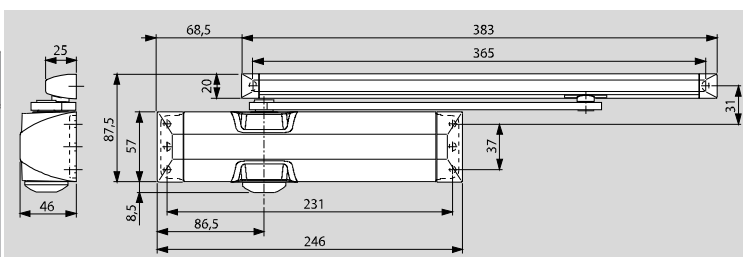
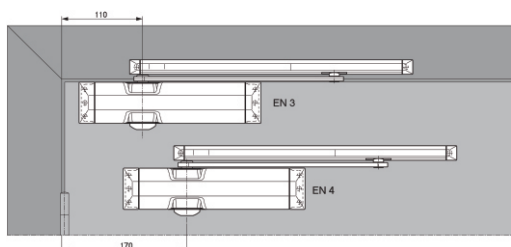
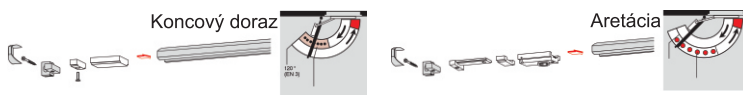

### SAMOZATVÁRAČ TS 91 EN 3

obj. číslo	špecifikácia	farba
9466-1	teleso samozatvárača	strieborný
9466-2	teleso samozatvárača	biely
9466-3	teleso samozatvárača	hnedý
9472-5	koľajnička	strieborný
9472-6	koľajnička	biely
9472-7	koľajnička	hnedý
9468-6	aretácia	
9468-7	koncový doraz	

#### Vlastnosti samozatvárača

- ☛ dvere do hmotnosti 60kg
- ☛ dvere do šírky 950mm
- ☛ pravé alebo ľavé dvere
- ☛ voliteľný doraz
- ☛ voliteľná aretácia
- ☛ nastaviteľná rýchlosť zatvárania ( 180-15° )
- ☛ nastaviteľný koncový doraz ( 15-0° )
- ☛ možnosť použitia montážnej platničky
- ☛ možnosť montáže na dvere aj na zárubňu
- ☛ možnosť použitia pre protipožiarné dvere

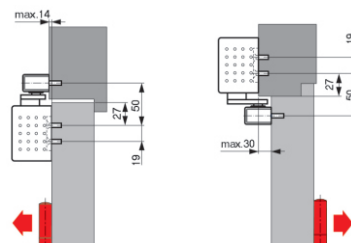
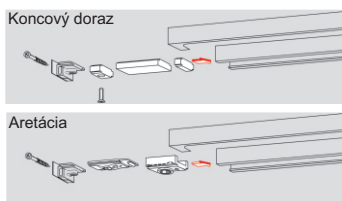

Možnosti montáže

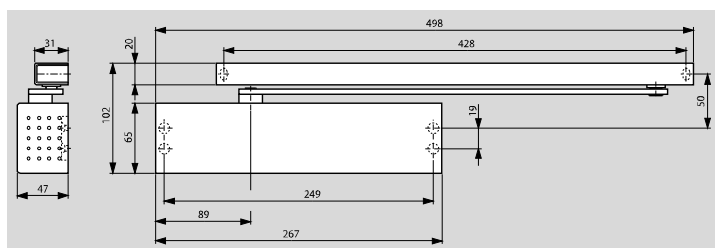

### SAMOZATVÁRAČ TS 92 EN 2-4

obj. číslo	špecifikácia	farba
9468-1	teleso samozatvárača	strieborný
9468-2	teleso samozatvárača	biely
9468-3	teleso samozatvárača	hnedý
9472-5	koľajnička	strieborný
9472-6	koľajnička	biely
9472-7	koľajnička	hnedý
9468-6	aretácia	
9468-7	koncový doraz	

#### Vlastnosti samozatvárača

- ☛ dvere do hmotnosti 80kg
- ☛ dvere do šírky 1100mm
- ☛ nastavenie sily zatvárania na telese samozatvárača
- ☛ pravé alebo ľavé dvere
- ☛ voliteľný doraz
- ☛ voliteľná aretácia
- ☛ nastaviteľná rýchlosť zatvárania ( 180-15° )
- ☛ nastaviteľný koncový doraz ( 15-0° )
- ☛ možnosť použitia montážnej platničky
- ☛ možnosť montáže na dvere aj na zárubňu
- ☛ možnosť použitia pre protipožiarné dvere

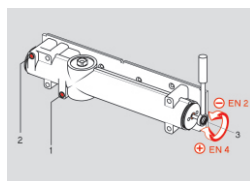
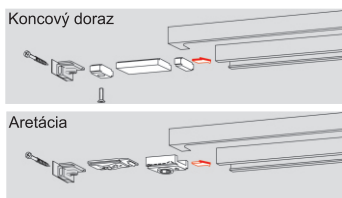

Možnosti montáže

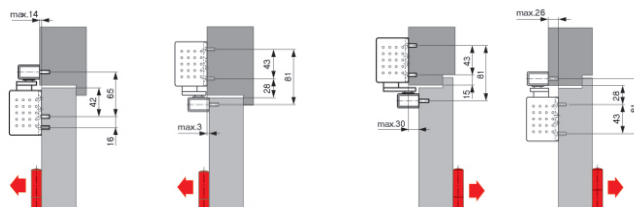

TS 92 B

montáž na strane pántov

TS 92 G

montáž oproti strane pántov

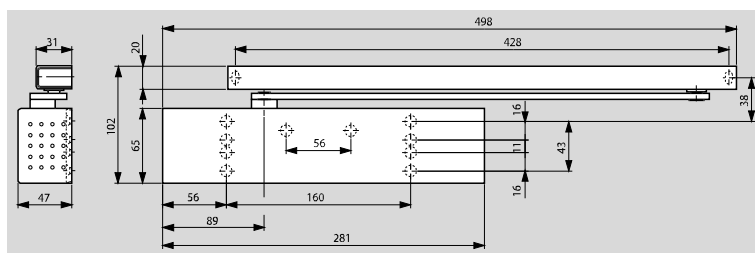



## SAMOZATVÁRAČ TS 93

DORMA TS 93 je multifunkčný systém samozatvárača. V kombinácii s rozsiahlym programom koľajničiek dokáže splniť skoro všetky požiadavky aj najnáročnejším zákazníkom. U štandardného modelu je možné nastaviť silu zatvárania, tlmené otváranie, rýchlosť zatvárania a koncový doraz.



### MOŽNOSTI

DORMA TS 93 N	koľajničkový samozatvárač v normálnom prevedení
DORMA TS 93 RF	koľajničkový samozatvárač s aretáciou
DORMA TS 93 EMF	koľajničkový samozatvárač s elektromechanicou aretáciou
DORMA TS 93 EMR	koľajničkový samozatvárač s elektromech. aret. a dymovým hlásením
DORMA TS 93 GSR	koľajničkový samozatvárač s reguláciou poradia zatvárania
DORMA TS 93 GSR EMF1	koľajničkový samozatvárač s reguláciou poradia zatvárania s elektromech. aretáciou pre stojace krídlo
DORMA TS 93 GSR EMF2	koľajničkový samozatvárač s reguláciou poradia zatvárania s elektromech. aretáciou pre obe krídla
DORMA TS 93 GSR EMF1 G	koľajničkový samozatvárač s reguláciou poradia zatvárania s elektromech. aretáciou pre otváranie krídla
DORMA RMZ	dymová signalizačná centrála
DORMA RD 200	automatický pohon s regulátorom poradia zatvárania

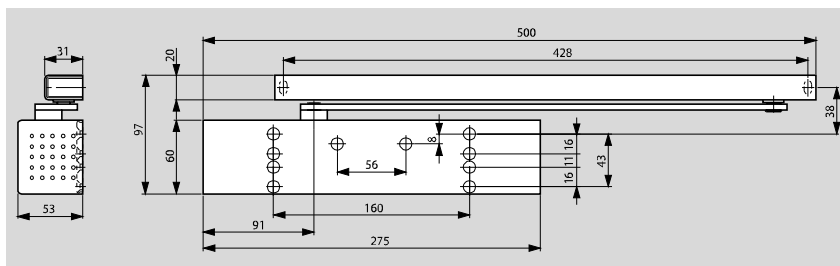

## PODLAHOVÝ SAMOZATVÁRAČ BTS 75V EN 1-4

obj. číslo	špecifikácia
<b>9470-1</b>	bez aretácie
<b>9470-2</b>	s aretáciou

### Vlastnosti samozatvárača

- ☛ dvere do hmotnosti 80kg
- ☛ dvere do šírky 1100mm
- ☛ nastavenie sily zatvárania na telese samozatvárača
- ☛ pravé alebo ľavé dvere
- ☛ voliteľná aretácia
- ☛ nastaviteľná rýchlosť zatvárania ( 180-15° )
- ☛ nastaviteľný koncový doraz ( 15-0° )

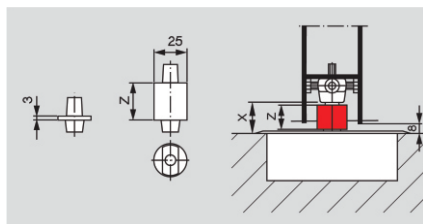

### Možnosti montáže

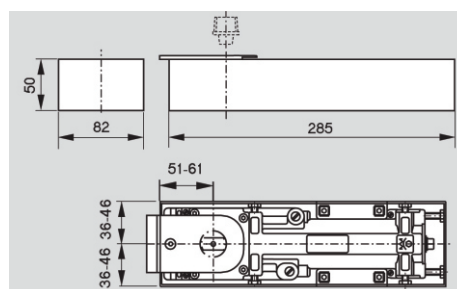
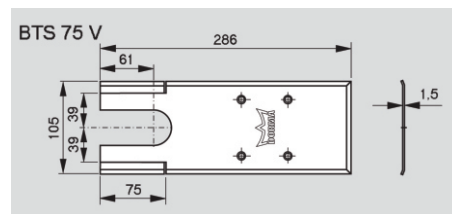
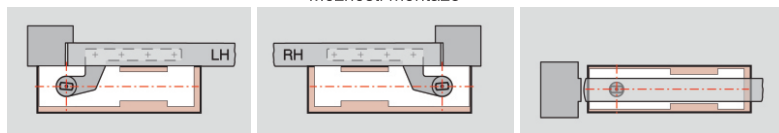

### SAMOZATVÁRAČ GR 101 EN 3

obj. číslo	farba
94401	strieborný
94402	biely

#### Vlastnosti samozatvárača

- Dvere do hmotnosti 60 kg
- dvere do šírky 950 mm
- nastaviteľná rýchlosť zatvárania ( 180° + 15° )
- nastaviteľný koncový doraz ( 15° - 0° )

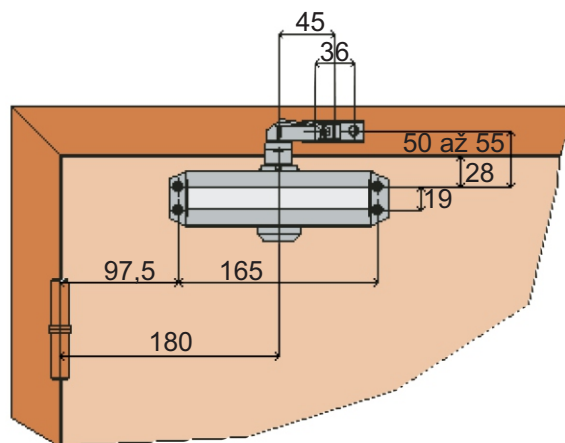
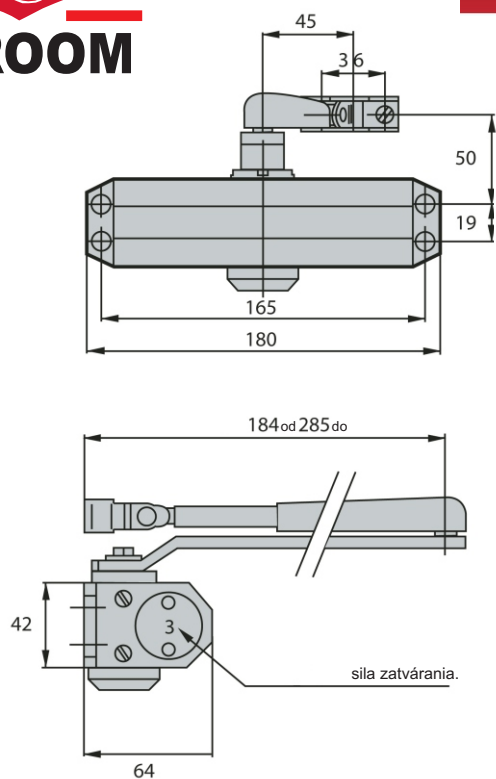
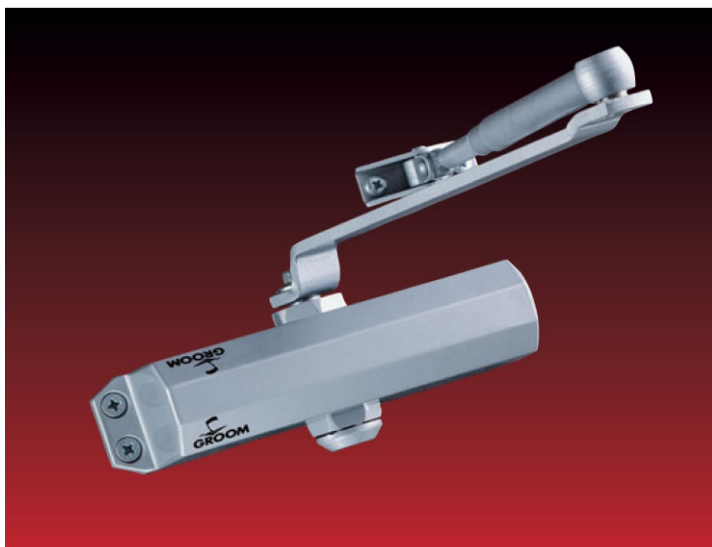

### KOORDINÁTOR SR 390

obj. číslo	špecifikácia
9475-1	koordinátor zatvárania SR 390
9475-2	unášač SR 396

